

Silence...  
Ça box !

**myO**

---

Spaces to  
be together

# Cabines acoustiques MYO

La haute qualité acoustique, fabriquée en France

L'espace de travail idéal, c'est celui où l'on peut conjuguer efficacité et sérénité.

C'est celui qui facilite les échanges entre collaborateurs sans déranger leur entourage.

Bulles de confidentialité, cocons de convivialité...

Bienvenue dans les cabines acoustiques MYO.



## 100% éco-responsable

L'ensemble des matériaux qui composent nos cabines acoustiques sont sélectionnés sur la base de leurs labels environnementaux. Pensées et fabriquées dans nos ateliers de Cappelle-en-Pévèle, elles s'inscrivent dans une démarche de circuits courts, la majorité de nos fournisseurs se situant à moins de 100 km de notre entreprise.

## 100% confort

Reconnues pour leur qualité acoustique, nos cabines sont toutes testées selon la norme ISO 140-4. Elles vous garantissent une isolation optimale du bruit extérieur pour travailler, téléphoner, échanger en toute confidentialité. Et cela dans un espace où chaque détail est pensé pour votre confort et votre efficacité au quotidien.

**myo**

[myo-solutions.com](https://myo-solutions.com)

## 2 gammes de box pensées pour vos espaces de travail

**Hautement acoustiques**  
et testées par des laboratoires  
d'essais indépendants

**Pensées pour le bien-être au travail**  
avec des aménagements qui privilégient  
le confort d'utilisation

**Naturellement éco-responsables**  
avec des matériaux sélectionnés  
pour leurs qualités environnementales



## Woody **box**

la cabine acoustique prête-à-poser  
Une cabine vite livrée, vite installée et prête à l'emploi.

1 PERSONNE

## Mood **box**

la cabine acoustique prête-à-crée  
Le sur-mesure entièrement personnalisable.

1 À 8 PERSONNES





Woody box

---

Silence...  
Ça box en solo !

# Woody box

## La cabine acoustique prête-à-poser

Pour passer un appel confidentiel, répéter une présentation au calme, joindre une équipe extérieure en visio, la Woody **box** est tout simplement parfaite. Facile à monter, elle se pose où vous voulez, se monte et se démonte à volonté...



### Plug & Play

Vite livrée, vite branchée sur prise secteur pour être immédiatement opérationnelle.

### Lumineuse et confortable

Renouvellement d'air, éclairage à détecteur de présence, tablette avec prises USB et 220V...

### 100% éco-responsable

Matériaux naturels ou issus de matières recyclées.



## Confidentialité assurée

### Pour l'utilisateur, porte fermée :

- Réduction du son en provenance de l'extérieur : **-28 dB**
- Temps de réverbération : moins de 0,3 s pour une ambiance acoustique feutrée

### Pour les personnes à l'extérieur :

- Réduction du son en provenance de l'intérieur pour préserver l'ambiance de travail autour de la box : **-37 dB**

NORME ISO 140-4

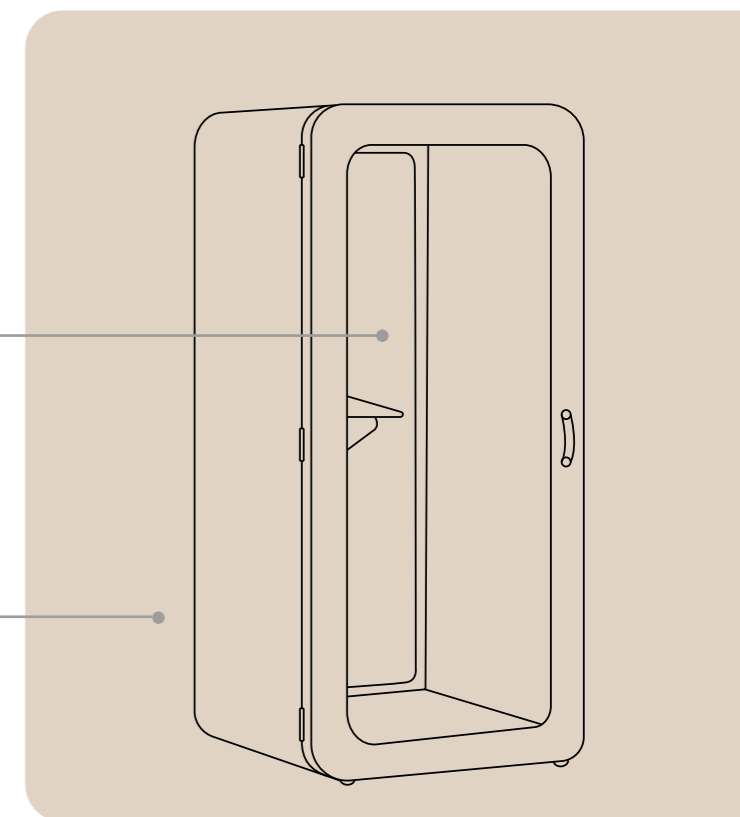



# Woody box<sup>[1]</sup>

Facile à vivre sur toute la ligne



PRÊTE-À-POSER

LIVRAISON RAPIDE

MONTAGE/ DÉMONTAGE FACILE

COLORIS AU CHOIX : NOIR OU BLANC

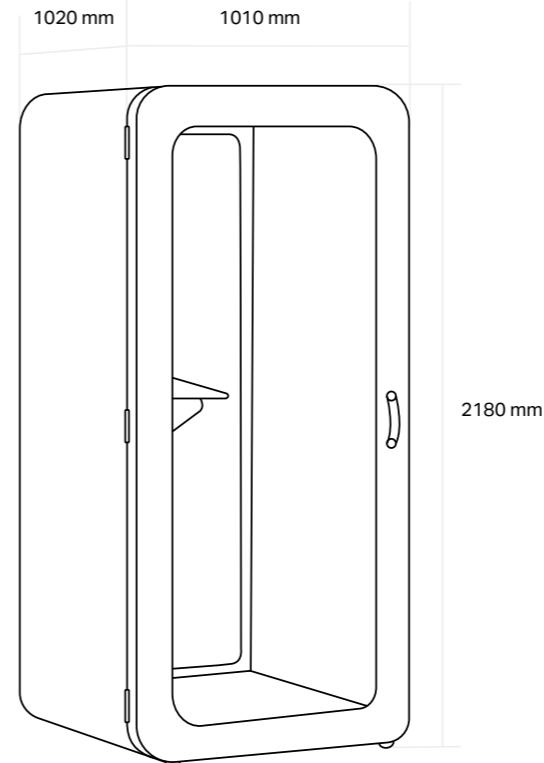

Ouvrant droit ou gauche

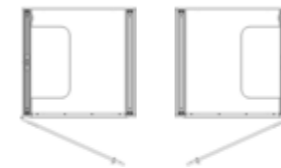

Extérieur :

- Panneaux en medium stratifié, noir ou blanc
- Face avant et arrière en hévéa finition huile de lin, simple vitrage feuilleté

Intérieur :

- Panneau en fibre de polyester gris chiné
- Socle bois avec dalles de moquette anthracite

## 100% simplicité

- Branchement plug & play sur prise secteur avec interrupteur d'alimentation
- Porte à fermeture assistée grâce à ses 3 paumelles à fermeture mécanique

## 100% confort

- Confidentialité de vos échanges
- Lumineuse avec ses 2 faces vitrées
- Ventilation silencieuse :  
100% d'air renouvelé en moins d'une minute (160 m<sup>3</sup>/h)
- Eclairage avec détecteur de présence
- Tablette en bois naturel  
(65 cm x 35 cm, ép. 18 mm, haut. 109 cm)
- 1 prise 220V, 2 prises USB

## 100% éco-responsable

- Conçue et fabriquée dans les Hauts-de-France
- Composée de matériaux sélectionnés pour leurs qualités et leurs labels environnementaux : panneaux PEFC - bois FSC - Tissus OekoTex - cuir naturel...
- 86% des matériaux utilisés disposent de filières de recyclage



Poignée extérieure en cuir souple



Poignée intérieure en acier, laqué noir ou blanc (coordonnée au coloris de la box)



Vérins intégrés pour réglage de planéité

## OPTIONS



Brise-vue aimantable :  
Panneau acoustique ajouré et amovible sur face arrière (dim. 1010 x 2160 mm)



Tissus Hush :  
Revêtement sur panneau acoustique 28 coloris au choix



Mood box

---

Silence...  
Ça box en solo  
ou en team !



# Mood box

## La cabine acoustique prête-à-cr er

Envie d'une box qui s'adapte   vos besoins et au style de votre espace de travail ?

Les cabines acoustiques Mood **box** se configurent de A   Z, avec une multitude de possibilit s.

Pour leurs r unions, entretiens, moments d' changes et de d tente...

Vos  quipes peuvent se retrouver dans un lieu design, contemporain et cr e pour elles.



**1, 2, 4, 6 personnes ou plus**  
Avec leurs 3 versions de base, les Mood box adaptent leurs dimensions   vos attentes.

**100% personnalisables**  
Am nagements,  quipements, mat riaux, coloris, finitions...

**100%  co-responsables**  
Mat riaux naturels ou issus de mati res recycl es.



## Confidentialit  maximale

**Pour l'utilisateur, porte ferm e :**

- R duction du son en provenance de l'ext rieur : jusqu'  - 33 dB
- Temps de r verb ration : moins de 0,3 s pour une atmosph re propice aux meilleurs  changes

**Pour les personnes   l'ext rieur :**

- R duction du son en provenance de l'int rieur pour pr server l'ambiance de travail autour de la box : jusqu'  - 42 dB

NORME ISO 140-4

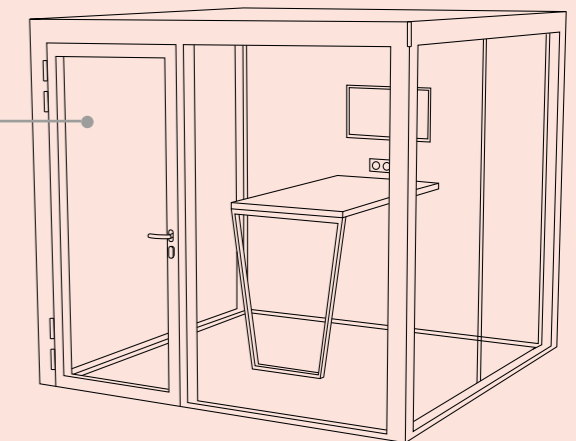



# Mood box<sup>[1]</sup>

1 PERSONNE

## Personnelle, confidentielle et personnalisable

Une visio avec les commerciaux en région, un entretien d'évaluation à distance, un appel pour réserver l'after work, un autre pour prévenir la nounou ? Voici la cabine 1 personne Mood box<sup>[1]</sup>, l'espace de confidentialité personnalisable à volonté, aux couleurs de votre open space.



### Équipement tout confort

- Tablette bois (gauche ou droite), positionnée à 1100 mm du sol
- Connectique intégrée avec double port USB et prise 220V

### Bien-être assuré

- Éclairage LED (6W - 540 lumens) avec détecteur de présence
- Ventilation double flux (87 m<sup>3</sup>/h)

### Acoustique performante

- Réduction du son en provenance de l'intérieur de la box : -36dB
- Temps de réverbération : moins de 0,3 s

PRÊTE-À-CRÉER

2 CONFIGURATIONS AU CHOIX

DÉPLACEMENT AISÉ AVEC KIT ROULETTES

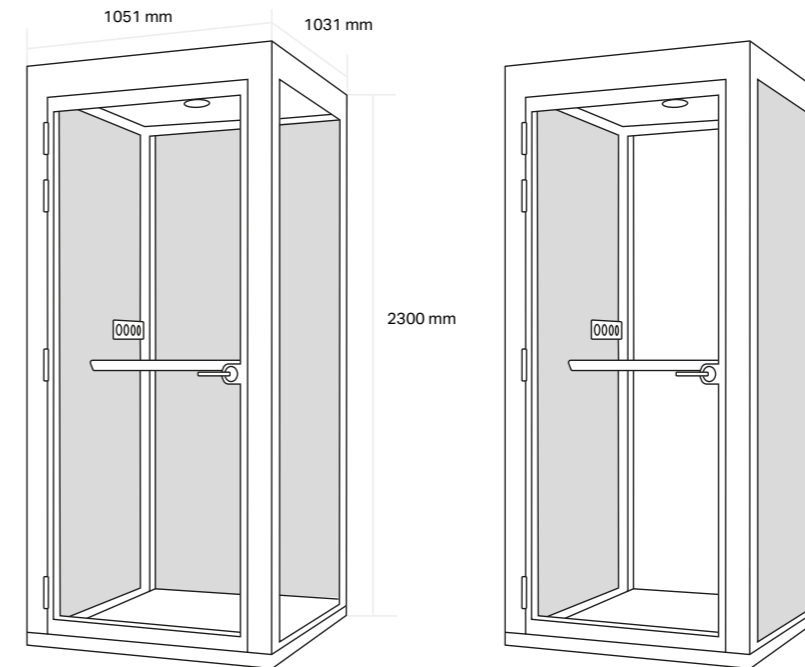

### Configurations de base :

- 2 faces vitrées en angle
- 2 faces vitrées face à face

### Ouvrant droit ou gauche

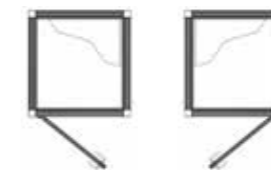

- Structure autoportante en aluminium : coloris stock ou gamme RAL
- Raccordement électrique unique : par le sol ou le plafond

VOTRE FUTURE MOOD BOX EN 4 ÉTAPES : RENDEZ-VOUS EN PAGE 22.

OPTIONS



Personnalisation intérieure :  
tissus Hush



Personnalisation extérieure :  
mélaminé - tôle



Tableau à écrire magnétique :  
intégré dans l'ossature  
(dos ou côté de la box)



Socle bois et kit roulettes :  
pour un déplacement  
facilité de la box

# Mood box[2]

2 PERSONNES

## La cabine duo, à créer selon vos envies

Pour une séance de travail en tête-à-tête, un briefing avec des équipes extérieures, un entretien d'évaluation, la Mood box[2] fera parfaitement le job, en toute discrétion. Avec 4 configurations de base, elle se prête à toutes les personnalisations, y compris dans les finitions.



### Équipement tout confort

- Tablette centrale positionnée à 73 cm du sol
- Connectique intégrée avec double port USB et prise 220V

### Bien-être assuré

- Éclairage LED (6W - 540 lumens) avec détecteur de présence
- Ventilation double flux (160 m³/h)

### Acoustique performante

- Réduction du son en provenance de l'intérieur de la box : -36dB
- Temps de réverbération : moins de 0,3 s

PRÊTE-À-CRÉER

4 CONFIGURATIONS DE BASE

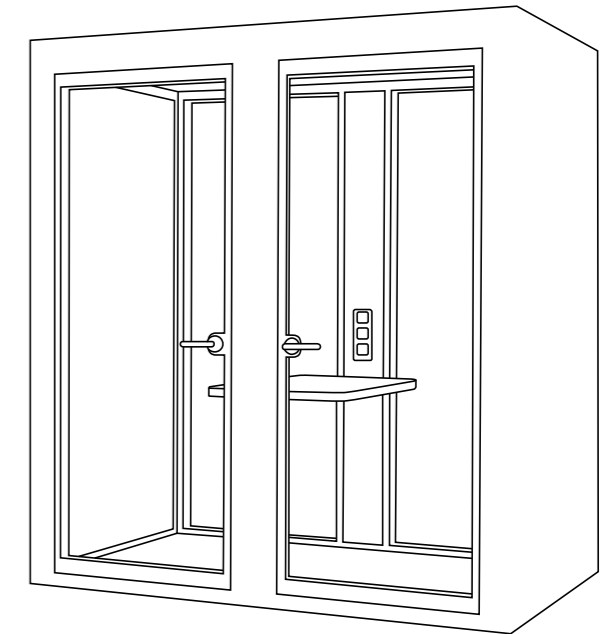
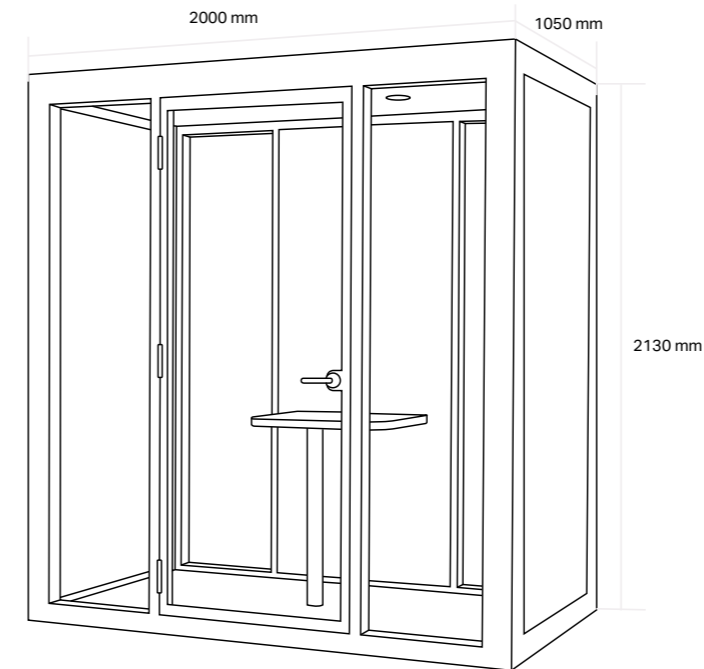

### Configurations de base :

- 1 ou 2 faces vitrées
- 1 ou 2 portes

### Ouvrant droit ou gauche

Table : 550 x 600 mm



### 2 ouvrants

Table : 900 x 600 mm



- Structure autoportante en aluminium : coloris stock ou gamme RAL
- Raccordement électrique unique : par le sol ou le plafond

### OPTIONS



Personnalisation extérieure :  
mélaminé - tôle



Personnalisation intérieure :  
tissus Hush



Kit roulettes :  
déplacement facilité de la box

VOTRE FUTURE MOOD BOX EN 4 ÉTAPES : RENDEZ-VOUS EN PAGE 22.



# Mood box[+]

## L'espace meeting 100% sur mesure

Pour présenter un projet à vos clients, brainstormer avec toute l'équipe, préparer une visio ou partager une pause-déj entre collègues, un seul point de rendez-vous : la Mood box[+]. Capable d'accueillir 4 personnes et plus, elle existe en 5 configurations de base, toutes personnalisables comme vous l'entendez.



2 À 10 PERSONNES

PRÊTE-À-CRÉER

5 CONFIGURATIONS DE BASE

DIMENSIONS PERSONNALISABLES

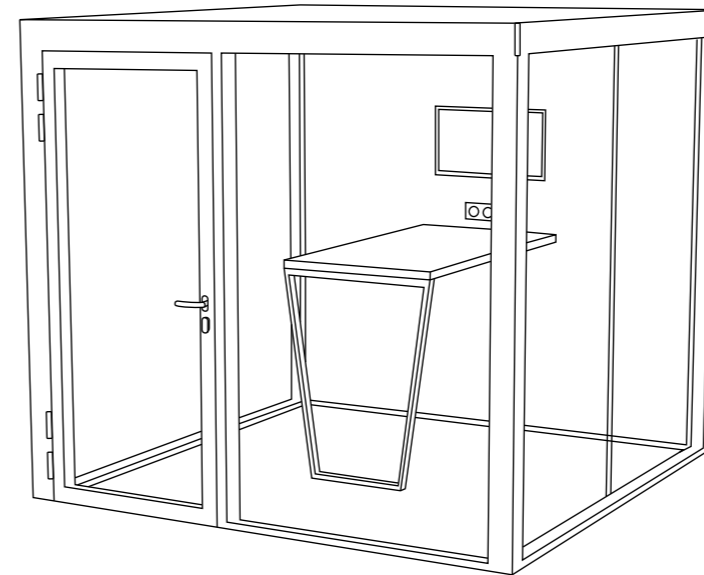

### Personnalisation intégrale

- Dimensions personnalisables
- Choix de votre configuration : faces vitrées ou pleines, porte centrée ou côté, avec ou sans poteaux d'angle...
- Choix de votre aménagement intérieur : salle de réunion, bureau, salle de pause...

### Confort assuré

- Connectique intégrée : double port USB et prise 220V
- Eclairage avec détecteur de présence : 2 à 6 spots LED (6W - 540 lumens)
- Renouvellement d'air : 2 à 6 ventilateurs double flux (174 m³/h à 522 m³/h)

### Acoustique performante

- Réduction du son en provenance de l'intérieur de la box : jusqu'à -42 dB
- Temps de réverbération : moins de 0,3 s

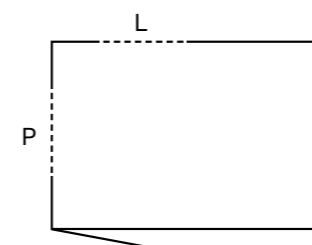

**Dimensions au choix**  
L. 1000 mm à 3600 mm  
P. 1000 mm à 6000 mm  
H. 2300 mm

- Structure autoportante en aluminium : coloris stock ou gamme RAL
- Raccordement électrique unique : par le sol ou le plafond

VOTRE FUTURE MOOD BOX EN 4 ÉTAPES : RENDEZ-VOUS EN PAGE 22.

OPTIONS



**Table**  
Haut. 1100 mm,  
Épaisseur 40 mm  
Dim. 500 x 1200 mm  
ou 800 x 1500 mm  
Mélaminé blanc avec  
chants plaqués bois  
Piètement acier laqué brillant



**Connectique écran :**  
HDMI + RJ45



**Tableau à écrire magnétique**  
sur un remplissage plein côté  
intérieur ou extérieur



**Personnalisation intérieure :**  
tissus Hush



**Personnalisation extérieure :**  
mélaminé - tôle

# Mood box

## Votre cabine acoustique en 4 étapes

Pour que votre cabine acoustique soit unique, nous l'adaptions à vos besoins précis, à l'esthétique de votre espace et même aux couleurs de votre entreprise...

Configuration, aménagement intérieur, finitions : choisissez librement, nous gérons la technique.

## 1. Dimensionnez votre box

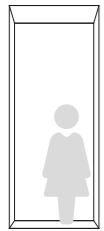
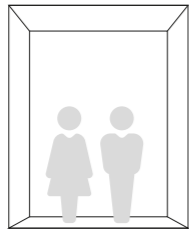
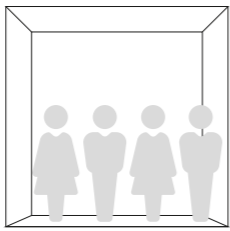
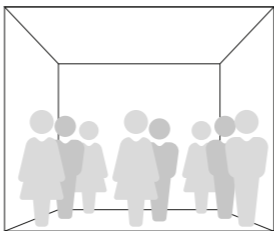
1 PERSONNE	2 PERSONNES	4 PERSONNES	8 PERSONNES
			
Mood <b>box</b> [1] L. 1051 x P. 1031 mm H. 2300 mm Soit 1 m <sup>2</sup>	Mood <b>box</b> [2] L. 2000 x P. 1050 mm H. 2130 mm Soit 2 m <sup>2</sup>	Mood <b>box</b> [+] L. 2500 x P. 2500 mm H. 2300 mm Soit 6 m <sup>2</sup>	Mood <b>box</b> [+] L. 3000 mm x P. 4000 mm H. 2300 mm Soit 12 m <sup>2</sup>

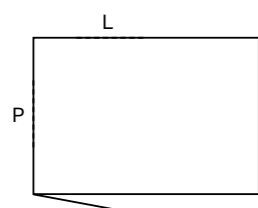

### Une box pile à vos mesures ?

Sa surface est modulable dans les limites suivantes :

L. 1000 mm à 3600 mm  
P. 1000 mm à 6000 mm  
H. 2300 mm

## 2. Configurez votre espace

### Mood box[1]



#### Configuration 1

- 2 faces pleines perpendiculaires
- face vitrée droite ou gauche
- porte ouvrant côté face pleine



#### Configuration 2

- 2 faces pleines parallèles
- face vitrée face à la porte

### Mood box[+]



#### Configuration 1

- 1 face pleine
- 3 faces vitrées
- 1 porte



#### Configuration 2

- 2 faces pleines
- 2 faces vitrées
- 1 porte

### Mood box[2]



#### Configuration 1

- 3 faces pleines
- 2 portes



#### Configuration 2

- 2 faces pleines
- 1 face vitrée
- 2 portes



#### Configuration 3

- 3 faces pleines
- 1 porte



#### Configuration 4

- 2 faces pleines
- 1 face semi-vitrée
- 1 porte



#### Configuration 3

- 1 face pleine
- 2 faces pleines / vitrées
- 1 face vitrée
- 1 porte



#### Configuration 4

- 1 face pleine
- 3 faces vitrées
- 1 porte



#### Configuration 5

- 1 face pleine
- 2 faces pleines / vitrées
- 1 face vitrée
- 1 porte



# 3. Personnalisez les finitions

Coloris de la structure, des panneaux, des tissus, des garnitures...  
A vous de choisir pour que votre Mood **box** s'intègre parfaitement à vos locaux et reflète l'image de votre entreprise.



# 4. Aménagez votre box



La Mood **box** vous offre plusieurs dimensions d'espaces de travail à aménager selon vos besoins : salle de réunion, bureau, coin détente...



Dimensions Mood **box**[2]

L. 2000 mm  
P. 1050 mm  
H. 2300 mm

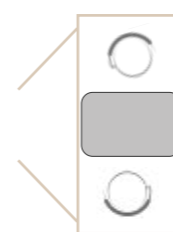

Table 900 x 600 mm



Dimensions Mood **box**[+]

L. 2500 mm  
P. 2500 mm  
H. 2300 mm

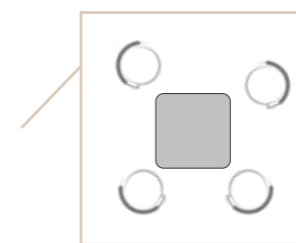

Table 700 x 700 mm



Dimensions Mood **box**[+]

L. 3000 mm  
P. 4000 mm  
H. 2300 mm

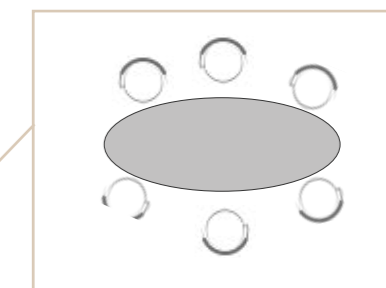

Table 1000 x 2500 mm

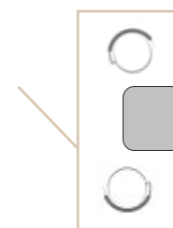

Table 550 x 600 mm

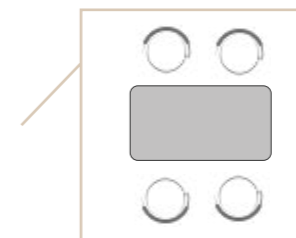

Table 800 x 1500 mm

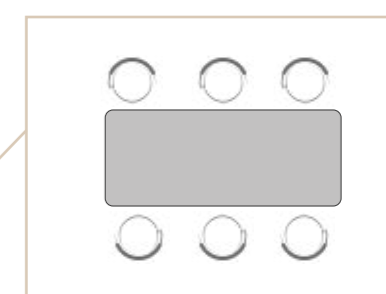

Table 1000 x 2500 mm

DIMENSIONS DU MOBILIER DONNÉES À TITRE INDICATIF.



# Inspirez-vous...

C'est dans la box !

Selon vos besoins, votre espace : 1, 2, 4 ... 8 personnes, à chacun sa Mood **box** !

**myO**







## Aménagement acoustique pour espaces professionnels

MYO conçoit et distribue des solutions de confort acoustique pour les espaces professionnels ouverts : cabines, panneaux, suspensions et totems lumineux, séparateurs de bureaux, tableaux...

---

### Naturellement éco-responsable

Nos matériaux sont sélectionnés pour leurs qualités environnementales : panneau PEFC, tissus ECOLABEL EU, mousse absorbante OEKO-TEX...

### Haute qualité d'isolation acoustique

Toutes nos solutions sont testées en laboratoire d'essai indépendant selon la norme ISO 140-4.

### Fabriqué en France

Tous les produits MYO sont fabriqués en France à Cappelle-en-Pévèle (59) dans une logique de circuits courts.



GARANTIE 2 ANS

